

SKYROOF

PERGOLAS

BIOCLIMATIQUES



PALMIYE
Four Seasons Outdoor Living Areas

Des espaces pour vivre



Espaces de vie extérieurs



Accueillez les forces de la nature
avec tranquillité d'esprit

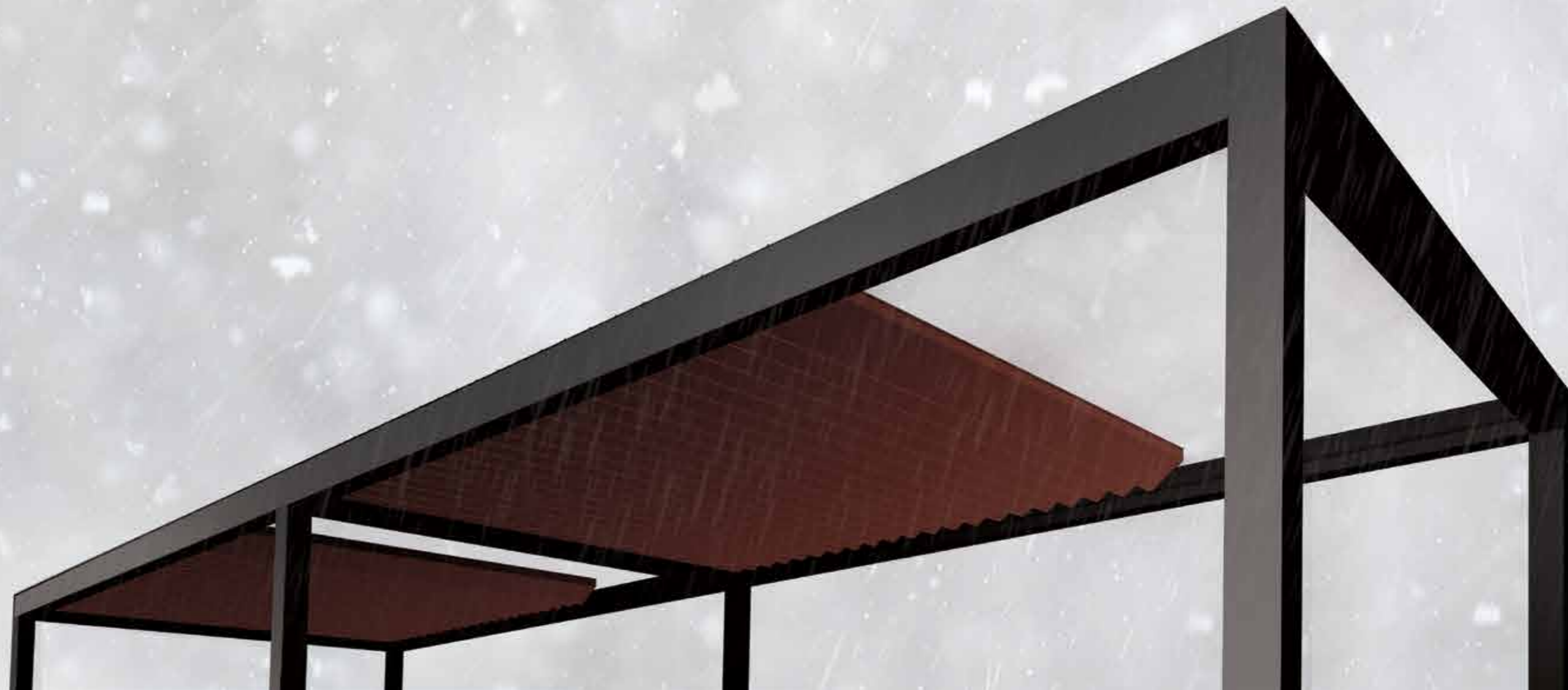

INDEX



PRESTIGE 10



PLUS & COMPACT 28

P P C

PRESTIGE PLUS COMPACT

COLLECTIONS SKYROOF

Dépassez les limites avec les collections Skyroof. Vous pouvez sélectionner un Skyroof selon vos besoins et le personnaliser.

SKYROOF PRESTIGE



COLLECTIONS

12
Prestige

CARACTERISTIQUES

14
Mouvement des lames

16
Gouttière intégrée

18
Contrôle du climat

19
Mode ventilation

20
Système multi-joints

OPTIONS & DETAILS

42
Options lumineuses

44
Contrôle et automatisation

46
Options parois latérales

48
Options de couleurs

50
Système de poutre et drainage intégrés

52
Modularité

53
Types d'applications

SKYROOF PRESTIGE

Avec son sens du confort innovant, le système se rétracte pour vous exposer pleinement au soleil



DIMENSIONS MAX.

Projection* (autoportante) 691,3 cm

Largeur 400 cm

Charge de neige (max) 268 kg/m²

Ouverture max. %79

**Il est nécessaire d'utiliser un profilé de 2,8cm pour une installation murale.*

OPTIONS

Luminaire Luminaire périphérique (seulement)

Lames Isolée

Couleur Deux couleurs

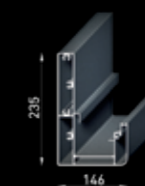

Poutre intégrée

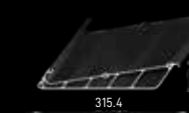

Lame

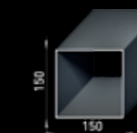

Pilier

Le skyroof Prestige consiste de 4 piliers pour une projection maximale de 579,9cm. au delà il faut rajouter un pilier de chaque côté. La projection augmente par multiple de 27,9cm.

MOUVEMENT DES LAMES

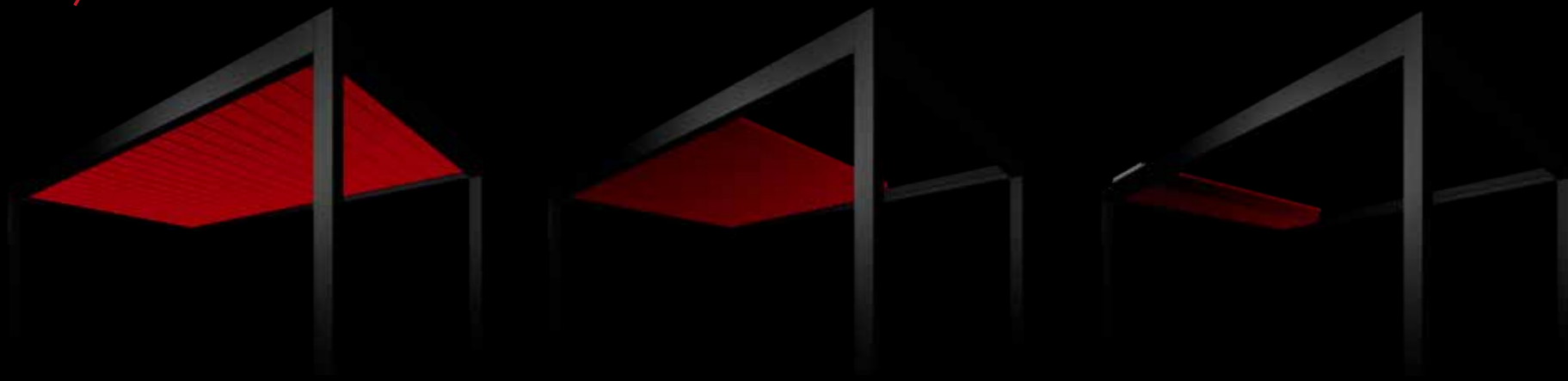

Mouvement de rétraction

Le plafond escamotable de Skyroof offre un espace de toit ouvert de 79% de la surface totale couverte, en raison du mouvement synchronisé des panneaux conçus de manière intelligente.

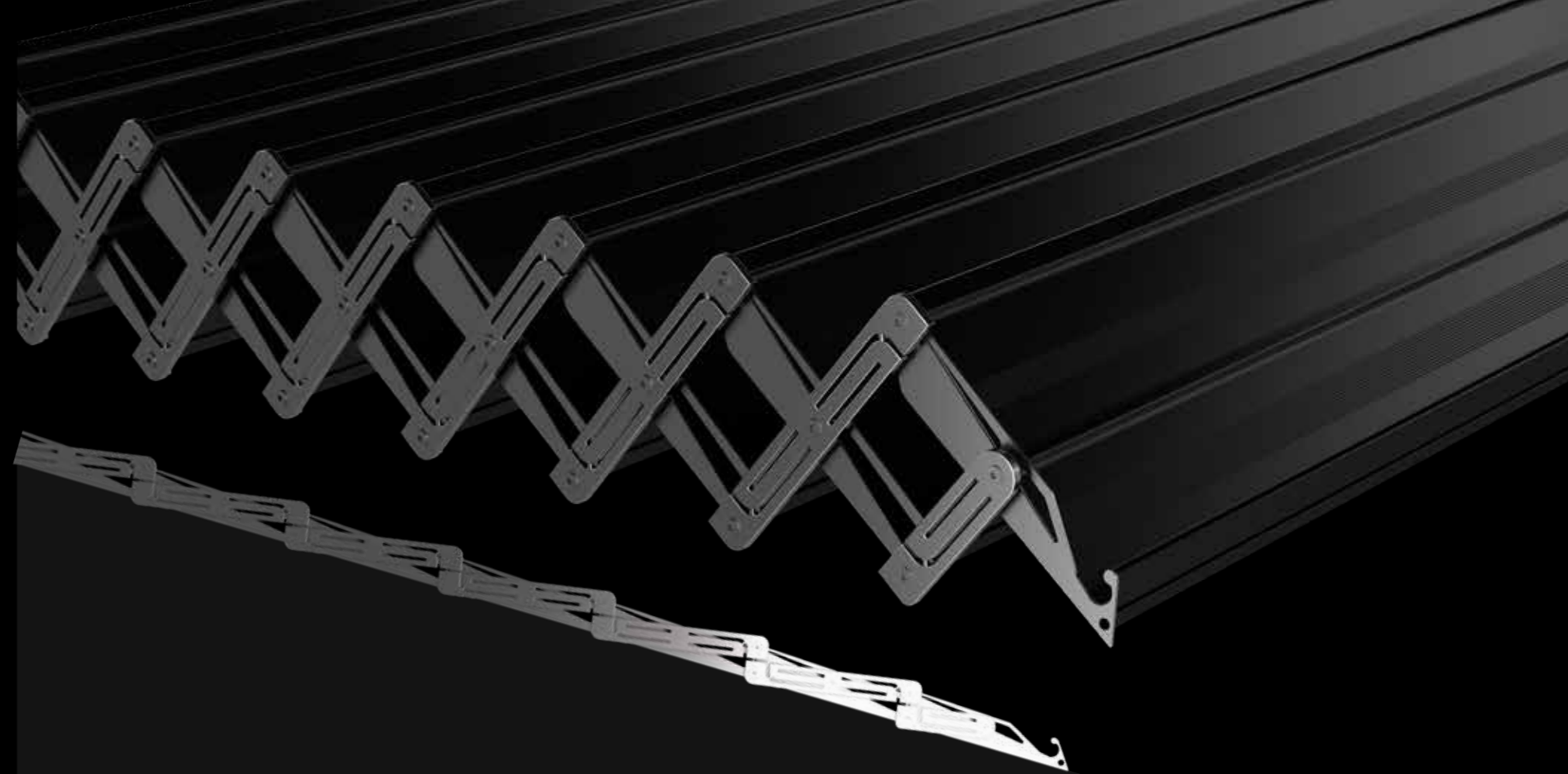

Mouvement synchronisé

Le mouvement synchronisé permet une rétractation simultanée de toutes les lames.

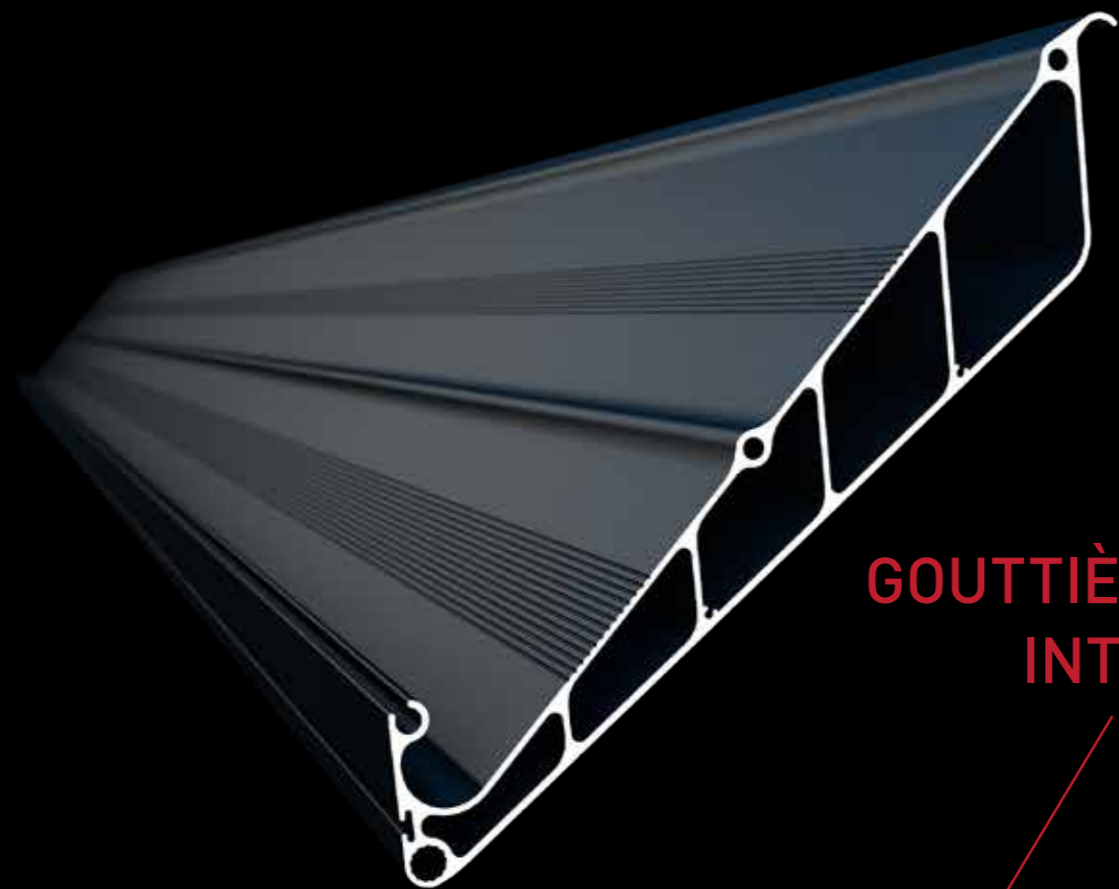

GOUTTIÈRE INTÉGRÉE

Rester Propre

La forme arrondie sur le dessus de la lame empêche les débris de tomber sous la pergola lors de la rétractation des lames.

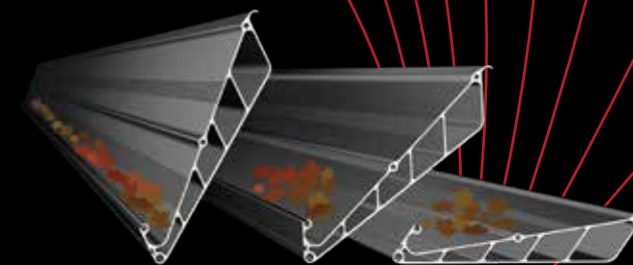

Inclinaison interne de la lame

Une inclinaison de 8.75% sur le dessus de la lame permet une évacuation optimale de l'eau.

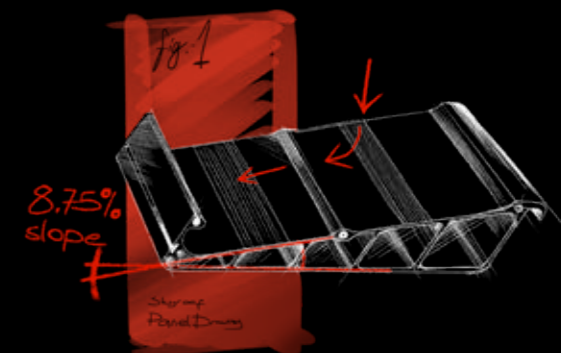

CONTRÔLE DU CLIMAT

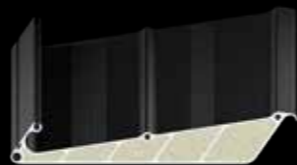
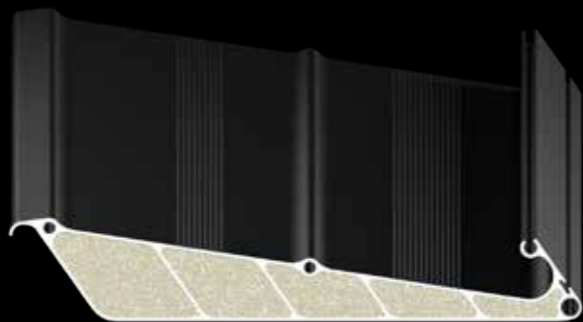

Isolation

Lames isolées

Les lames peuvent être remplies de mousse polyuréthane pour un confort accru. Cette mousse réduit considérablement la condensation.



Standard

Tunnels d'air

La structure des lames permet un minimum d'isolation.

MODE VENTILATION

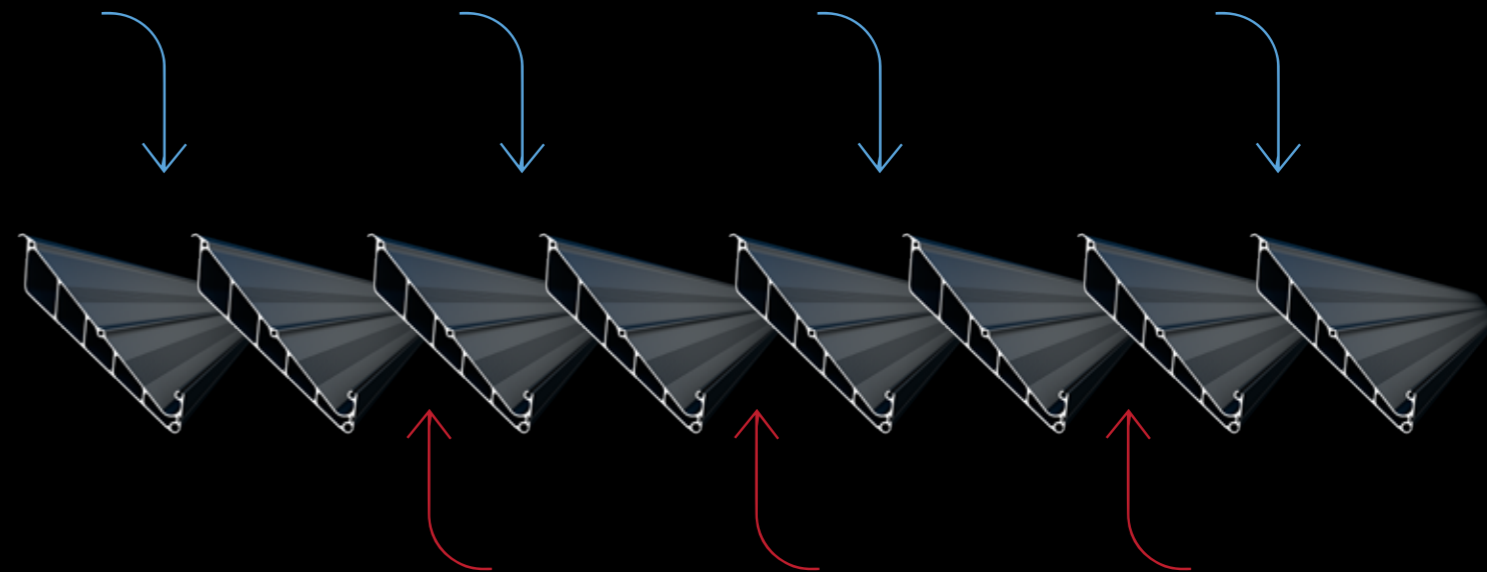

Le bouton MY sur votre télécommande vous permet de rafraîchir l'air, et la fonction "Connexoon" vous permet de créer votre propre scénario de ventilation grâce à votre smartphone.

SYSTÈME MULTI-JOINTS

Le mouvement synchronisé des lames presse de façon simultanée sur les joints placés sur les poutres afin d'assurer une étanchéité optimale.

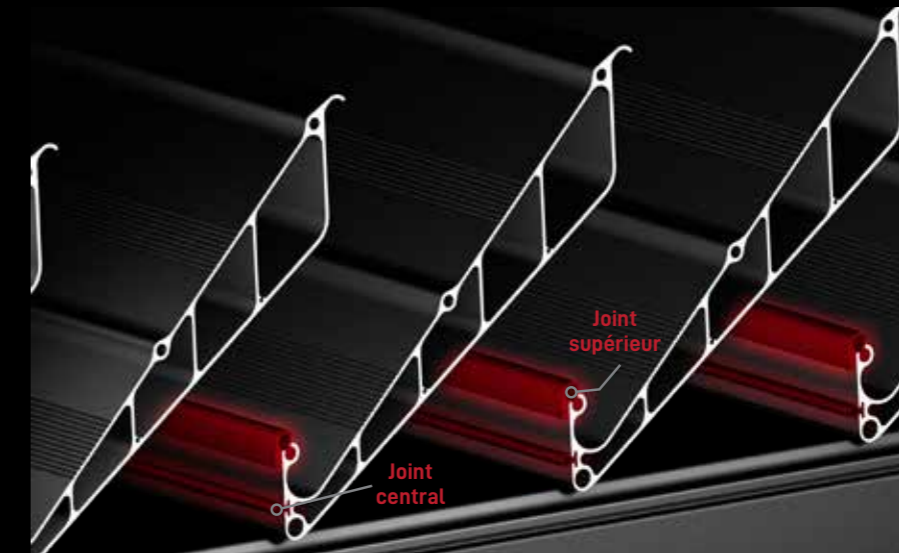

Emboitement des lames

Grâce au mouvement synchronisé de fermeture des lames les joints placés sur les lames se serrent en même temps afin d'assurer une étanchéité optimale entre les lames.

SKYROOF PLUS & COMPACT



COLLECTIONS

24
Plus

26
Compact

CARACTERISTIQUES

28
Rotation des lames

30
Gouttière intégrée

32
Contrôle du climat

34
Système multi-joints

36
Système de fermeture à haute pression

OPTIONS & DETAILS

42
Options lumineaire

44
Contrôle & automatisation

46
Options couvertures latérales

48
Options de couleurs

50
Système de poutre et drainage intégré

52
Modularité

53
Types d'application

SKYROOF PLUS

La collection PLUS est idéale pour toutes conditions de météo. Très solide et multi-fonctionnel, sa modularité permet de couvrir de grands espaces.



DIMENSIONS MAX.

Projection* (autoportante) 799 cm

Largeur 450 cm

Charge de neige (max) 336 kg/m²

**Il est nécessaire d'utiliser un profilé de 2,8cm pour une installation murale.*

OPTIONS

Luminaire LED linéaire
LED périphérique

Lames Isolation

Couleur Deux couleurs

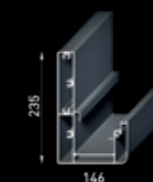

Poutre intégrée

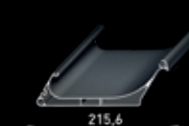

Lame

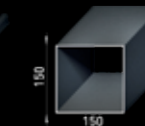

Pilier

Le skyroof PLUS consiste de 4 piliers pour une projection maximale de 587,5cm. au delà il faut rajouter un pilier de chaque côté. La projection augmente par multiple de 17,6cm.

SKYROOF COMPACT

Idéal pour
un design
minimaliste



DIMENSIONS MAX.

Projection* (autoportante)	512,3 cm
Largeur	350 cm
Charge de neige (max)	203 kg/m ²

**Il est nécessaire d'utiliser un profilé de 2,8cm pour une installation murale.*

OPTIONS

Luminaire	LED périphérique (seulement)
Couleur	Deux couleurs

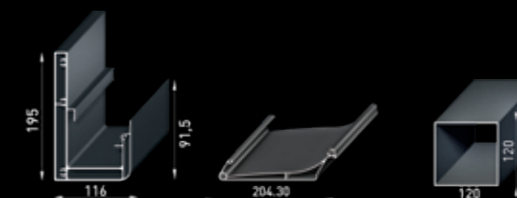

Poutre intégrée

Lame

Pilier

La projection est en multiple de 17,6cm.



MOUVEMENT INNOVANT DES LAMES

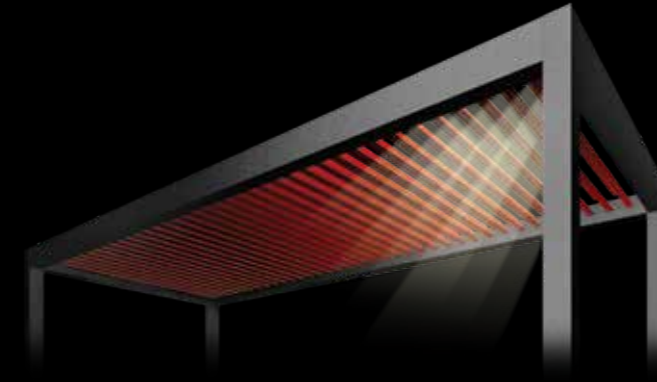

Le toit motorisé consiste de lames orientables en aluminium. Ce concept révolutionnaire permet d'orienter les lames jusqu'à 120 degrés.

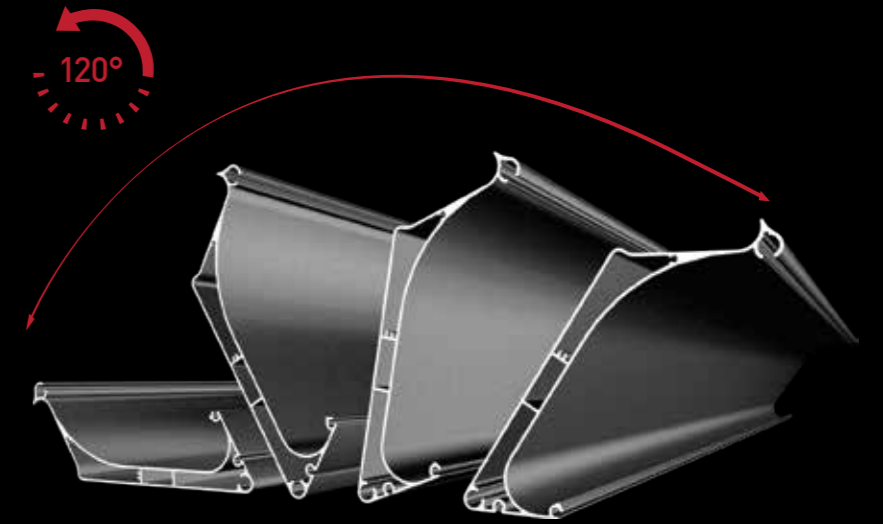

Rotation des lames

Le système de rotation comporte beaucoup d'avantages tels que la stabilité et l'étanchéité.

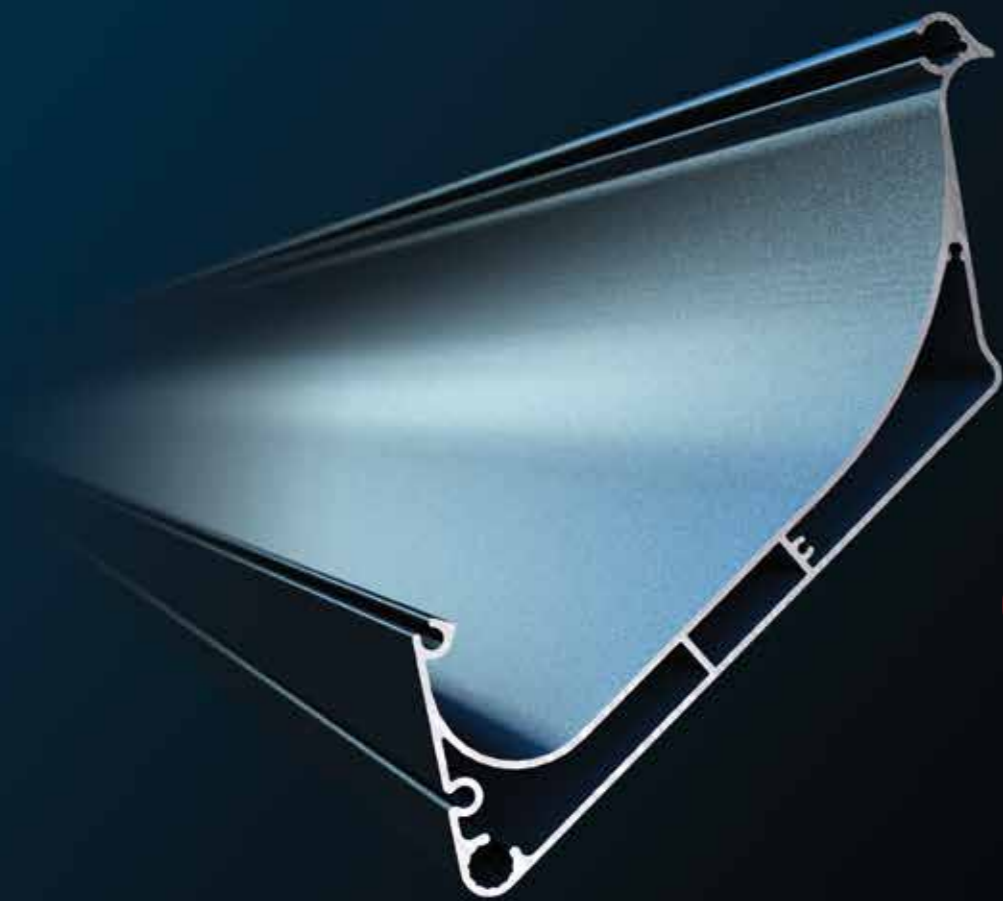

GOUTTIÈRE INTÉGRÉE

Rester Propre

La forme arrondie sur le dessus de la lame empêche les débris de tomber sous la pergola lors de la rétractation des lames.

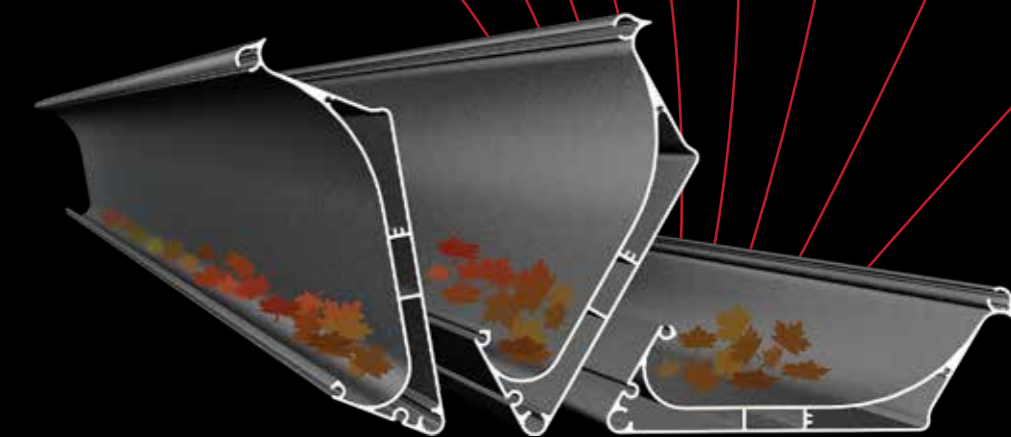



CONTRÔLE DU CLIMAT

Lames isolées

Les lames peuvent être remplies de mousse polyuréthane pour un confort accru. Cette mousse réduit considérablement la condensation.



Standard



Isolé

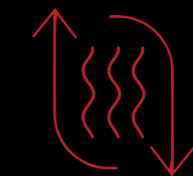

SYSTÈME MULTI-JOINTS

Motorisé par un actuateur et scellé par des joints de grande qualité, le système est parfaitement hermétique et peut être utilisé par tous temps.

Joint inférieur

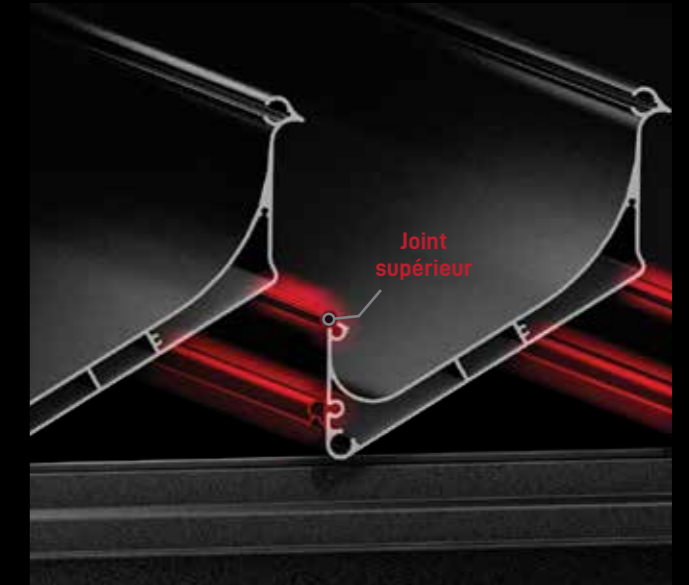
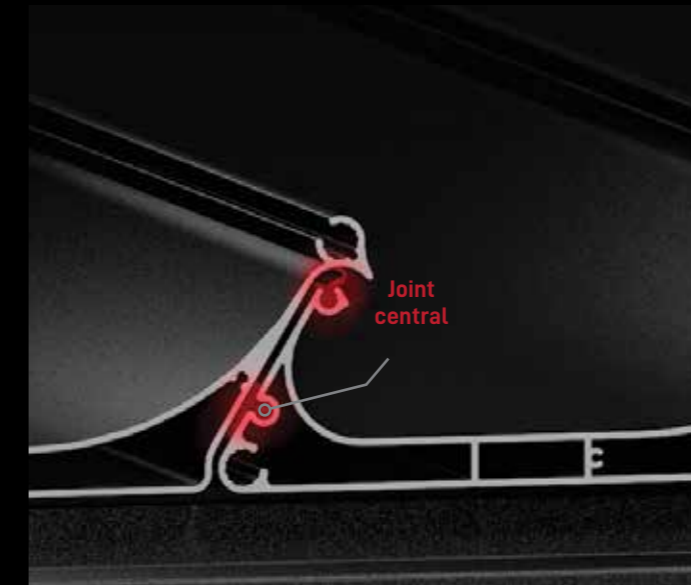

Tunnels d'air

La structure des lames permet une isolation phonique et de la chaleur et réduit la condensation grâce à la rupture de pont thermique.

FERMETURE HAUTE PRESSION

Le système d'actuateur permet
une isolation parfaite contre le
mauvais temps.







OPTIONS /
DÉTAILS

OPTIONS LUMINAIRES

Les systèmes de LEDs intégrés sont réglables pour créer une ambiance parfaite.

LUMINAIRE PÉRIMÉTRIQUE



- › Les LEDs périphériques sont intégrés dans les poutres.
- › En option pour toutes les collections.

LUMINAIRE LINÉAIRE

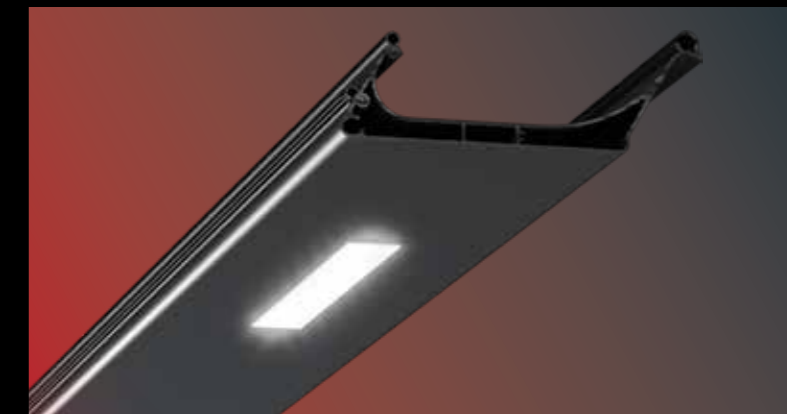

- › Les modules LED sont positionnés dans les lames.
- › Seulement pour la collection Plus.

CONTRÔLE ET AUTOMATISATION



CONNEXOON

Conçu pour contrôler votre pergola ou que vous soyez dans le monde, vous pouvez activer votre pergola à distance. Vous pouvez créer plusieurs scénarios.



A*



B



C



D



E



A **Telis 1 - Pure** design élégant qui vous permet de contrôler votre pergola..

* standard

B **Telis 1 - Lounge** design élégant de couleur noire.

C **Telis 1 - Patio** IP 66 modèle étanche pour utilisation extérieure.

D Design ergonomique 16 canaux qui vous permet de contrôler toutes les fonction avec une seule télécommande.

E Design fonctionnel qui permet l'ajustement de la luminosité grâce à la fonction Roller.



OPTIONS MULTI CANAUX

La télécommande Telis 1 a un seul canal, la Telis 4 5 canaux. L'option Telis 4 est disponible en Pure, Lounge, Patio, RTS Lounge Roller et RTS Pure Roller.

COUVERTURES LATÉRALES

Tous les systèmes skyroof peuvent être équipés de parois latérales en verre, avec des store verticaux ou des panneaux en aluminium.



Systèmes de stores



Persiennes



Systèmes en verre



OPTIONS DE COULEURS

Choisissez votre couleur ou
combinaison de couleurs.
Nous utilisons un thermo
laquage de qualité.

Combinaison de couleurs

Les lames peuvent être peintes d'une couleur différente de la structure.



P R E S T I G E

P L U S & C O M P A C T



SYSTÈME DE POUTRE & DRAINAGE INTÉGRÉ

Les poutres sont les éléments constitutifs du Skyroof. Le poids est distribué de manière égale sur la structure.

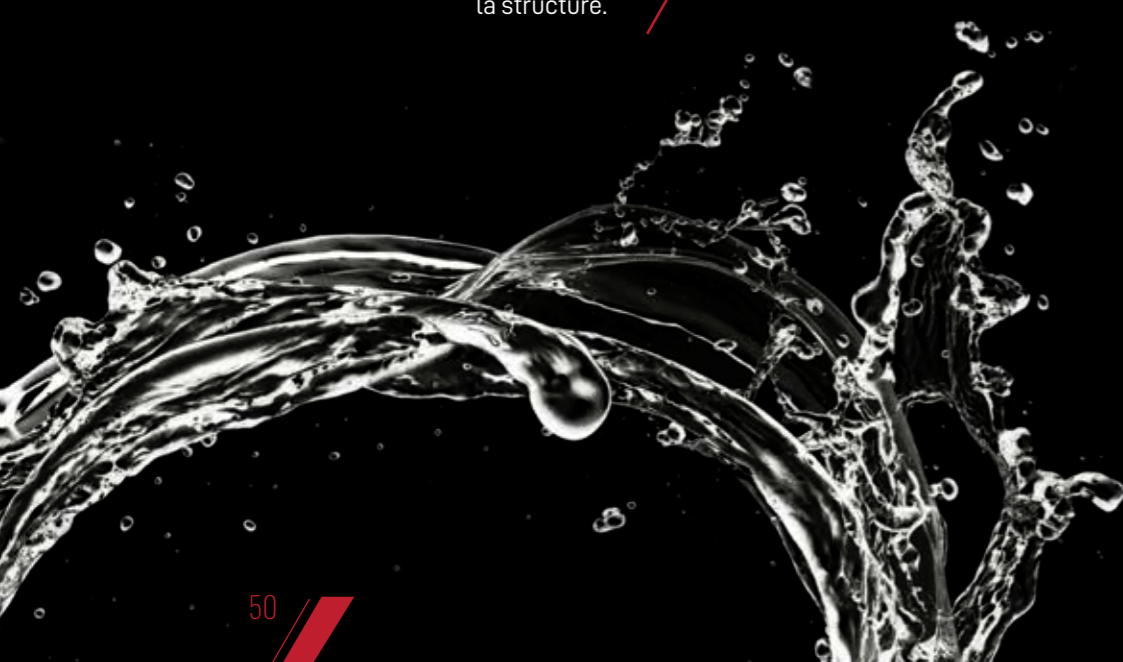

Pièces de distribution

Les pièces de distribution accélèrent l'eau vers les piliers.



Barrière bloquant l'eau

La barrière empêche l'eau de pénétrer les tunnels d'air.

Système de drainage intégré

Le système de drainage est intelligemment intégré dans la structure.



Les lames sont spécialement conçues pour évacuer l'eau par les gouttières intégrées sur tous les côtés.



L'eau s'évacue par l'intérieur du pilier.

MODULARITÉ

SKYROOF offre une grande modularité de part son design flexible et compact.

2 MODULES

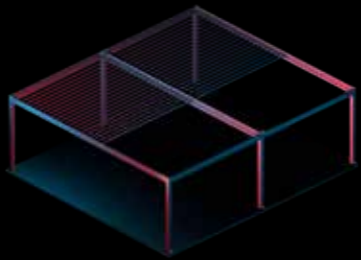

4 MODULES

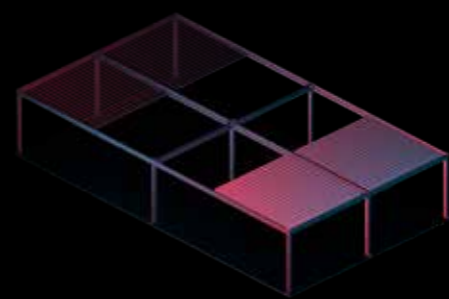

2-Module-Connecteur

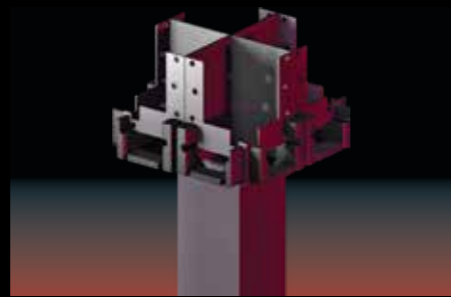
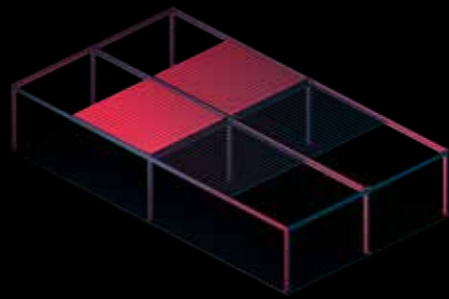

4-Module-Connecteur

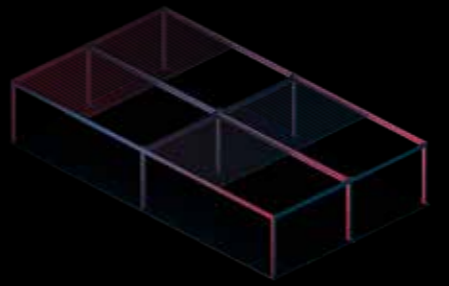

TYPES D'APPLICATION

AUTOPORTANTE

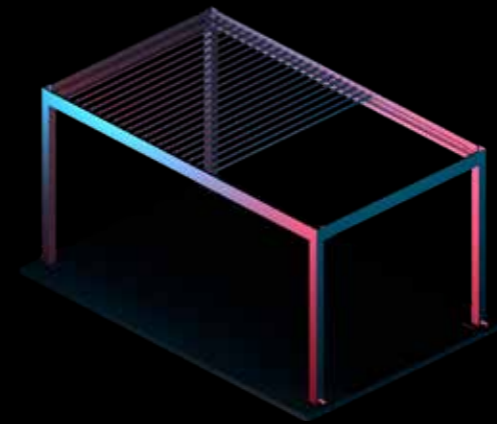

MURALE

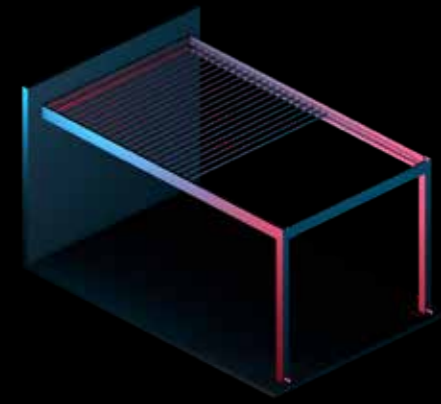































**5-YEAR
WARRANTY**

All our products have up
to 5 years guarantee for the
construction and motor.
The electronics and
remote controls are
guaranteed for



www.palmiye.eu

PALMIYE
Four Seasons Outdoor Living Areas